

MOVENTO с TIP-ON BLUMOTION 760H | 766H

Веб-код
DQD0IM



- Полное выдвижение скрытых направляющих
- Со встроенным **BLUMOTION S** для мягкого и бесшумного закрывания, который адаптируется под соответствующую технологию движения, возможно использование **SERVO-DRIVE** или **TIP-ON BLUMOTION**
- Синхронизированное плавное скольжение
- Регулировка по высоте, ширине и наклону без инструмента
- Встроенная регулировка по глубине без инструмента
- Компенсация погрешности по ширине и глубине
- Можно использовать с боковым стабилизатором для MOVENTO
- Синхронизатор при внутренней ширине корпуса LW от 265 мм

Необходимое пространство

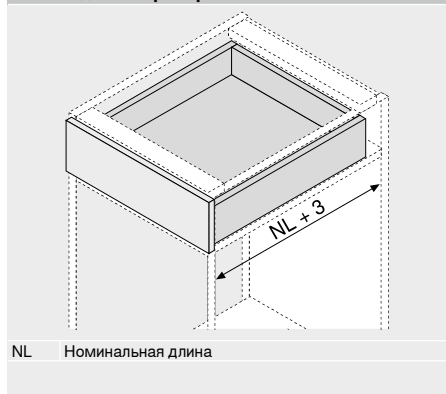

Информация для заказа

1	Направляющие, левая/правая		№ арт.
	BLUMOTION S		
	Номинальная длина NL (мм)	Динамическая нагрузка (кг)	
	40	60	
270	760H2700S		
300	760H3000S		
320	760H3200S		
350	760H3500S		
380	760H3800S		
400	760H4000S		
420	760H4200S		
450	760H4500S	766H4500S	
480	760H4800S		
500	760H5000S	766H5000S	
520	760H5200S	766H5200S	
550	760H5500S	766H5500S	
580		766H5800S	
600	760H6000S	766H6000S	
650		766H6500S	
700		766H7000S	
750		766H7500S	

Стандартный ящик

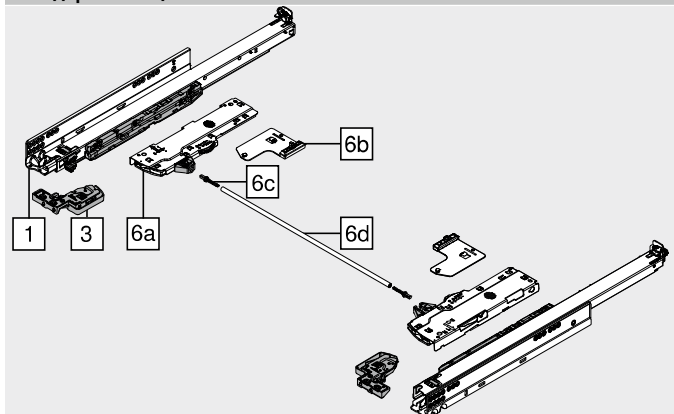

Внутр. ширина корпуса LW 265–313 мм

6e	Синхронизатор TIP-ON BLUMOTION		
	Исполнение	Цвет	№ арт.
	Квадратный	Светло-серый (RAL 7035)	T60.300D
Под раскрой			
Раскрой Внутр. ширина корпуса LW – 241 мм			

Принадлежности

Внутр. ширина корпуса LW ≥ 314 мм			
6c	Адаптер вала синхронизатора TIP-ON BLUMOTION		
	Исполнение	Цвет	№ арт.
	Симметричный	Светло-серый (RAL 7035)	T60.000D
Заказывать 2 шт.			
Шаблон для установки зазора между корпусом и фасадом TIP-ON BLUMOTION			
	Зазор фасада FS (мм)	Цвет	№ арт.
	2.5	Оранжевый	65.5631

3	Замок, левый/правый		
	Цвет	Материал	№ арт.
	Оранжевый	Пластмасса/сталь	T51.7601
Заказывать левый/правый			

6 Комплект TIP-ON BLUMOTION					
	Номинальная длина NL (мм)	Механизм	Направляющие (кг)	Вес (кг)	№ арт.
	270–320	S0	40	≤ 10	T60L7040
	270–320	S1	40	> 10–20	T60L7140
	350–600	L1	40	≤ 20	T60L7340
	350–600	L3	40	15–40	T60L7540
450–750	L5	60	35–60	T60L7570	

Комплектация:

- 6a 1 x Механизм TIP-ON BLUMOTION, левый/правый
 - 6b 1 x Триггер TIP-ON BLUMOTION, левый/правый
 - 6c 2 x Адаптер вала синхронизатора TIP-ON BLUMOTION
- Внутр. ширина корпуса LW ≥ 314 мм
- 1 Рекомендуемый диапазон нагрузки (общий вес ящика) для оптимального открывания и закрывания
 - 2 Можно комбинировать только с направляющей на 40 кг
 - 3 Рекомендация: можно комбинировать только с направляющей на 60 кг

6d Вал синхронизатора TIP-ON BLUMOTION			
	Исполнение	Цвет	№ арт.
	Круглый	Серый	T60.1125W

Для внутренней ширины корпуса LW до 1370 мм

Примечание

Для оптимального функционирования и увеличения области срабатывания мы рекомендуем использовать синхронизатор

Раскрой Внутр. ширина корпуса LW – 267 мм

MOVENTO с TIP-ON BLUMOTION 760H | 766H

Веб-код
 DQDOIM

Проектирование

Необходимое пространство в корпусе

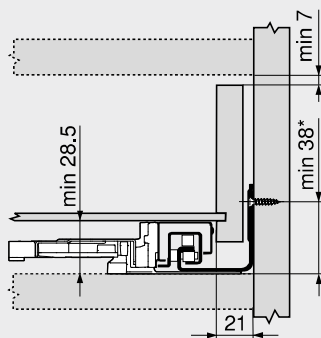

* +1 мм при монтаже направляющей до сборки корпуса

Стандартный ящик | внутренний ящик

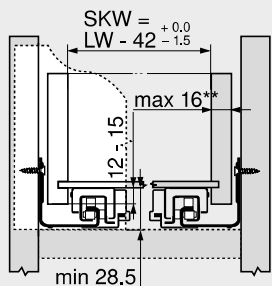

SKW Внутренняя ширина ящика
 LW Внутренняя ширина корпуса
 ** Ограничение регулировки по ширине при толщине боковины ящика 16 мм и соответственно при полном использовании внутренней ширины ящика SKW

Стандартный ящик

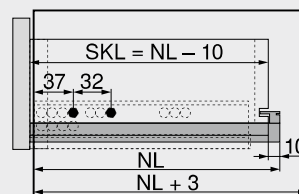

SKL Длина стандартного ящика
 NL Номинальная длина

Внутренний ящик

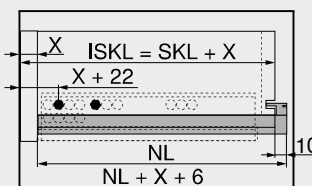

ISKL Длина внутреннего ящика
 SKL Длина стандартного ящика
 NL Номинальная длина
 X Толщина фасада

Позиции крепления – направляющие

Направляющие 760H – 40 кг
 Номинальная длина NL (мм)

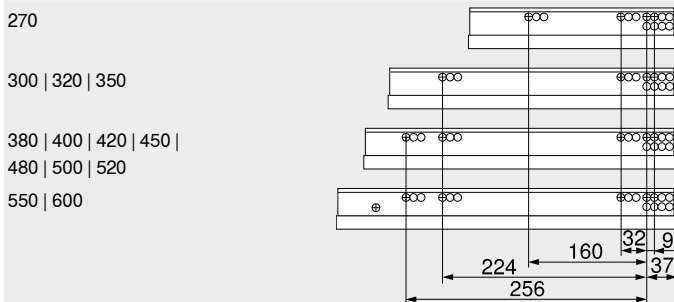

Направляющие 766H – 60 кг
 Номинальная длина NL (мм)

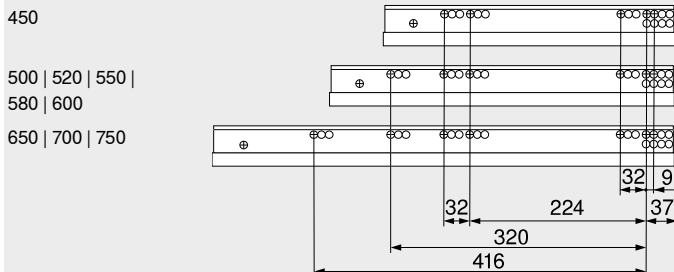

Обработка ящиков

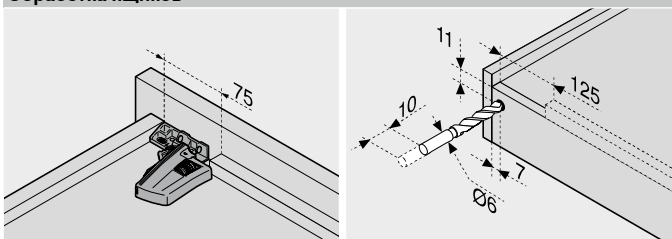

Пользуйтесь шаблоном для сверления T65.1000.02

Область срабатывания

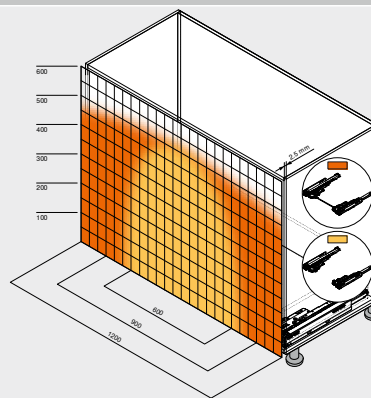

Пример: 760H – 40 кг, номинальная длина NL 500 мм, 4-сторонний ящик, с синхронизатором и без него
 Для оптимального функционирования и увеличения области срабатывания мы рекомендуем использовать синхронизатор

Дополнительная информация

Обзор – TIP-ON BLUMOTION для MOVENTO	397
Обзор – MOVENTO	379
Обзор – TIP-ON для MOVENTO	403
CABLOXX	552
Принадлежности	387
Крепление направляющих	400
Обзор – приспособления	561

Доп. техническая информация

662 Монтаж, демонтаж и регулировка

Короткая ссылка
www.blum.com/a460



Направляющие 760H – 40 кг

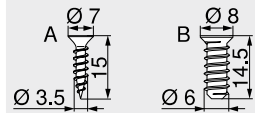
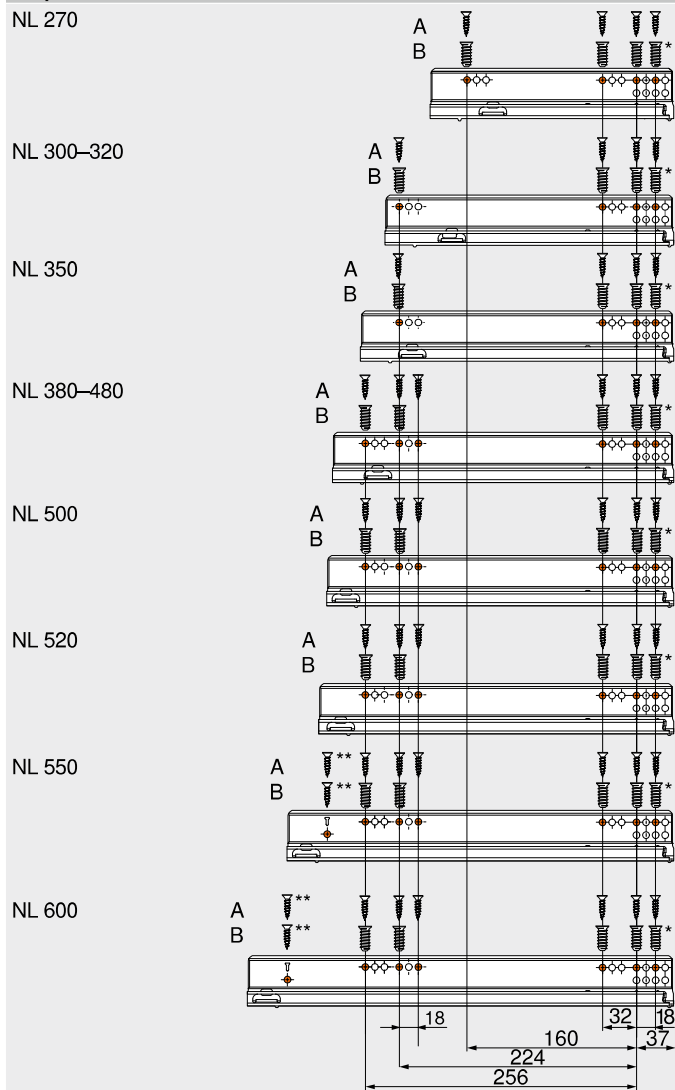

NL Номинальная длина
 A Саморез Ø 3.5 x 15 мм, № арт. 609.1500
 B Евровинт, № арт. 661.1450.HG
 * Можно заменить саморезом Ø 3.5 x 15 мм
 ** Для большей стабильности (опционально)

Направляющие 766H – 60 кг

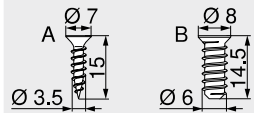
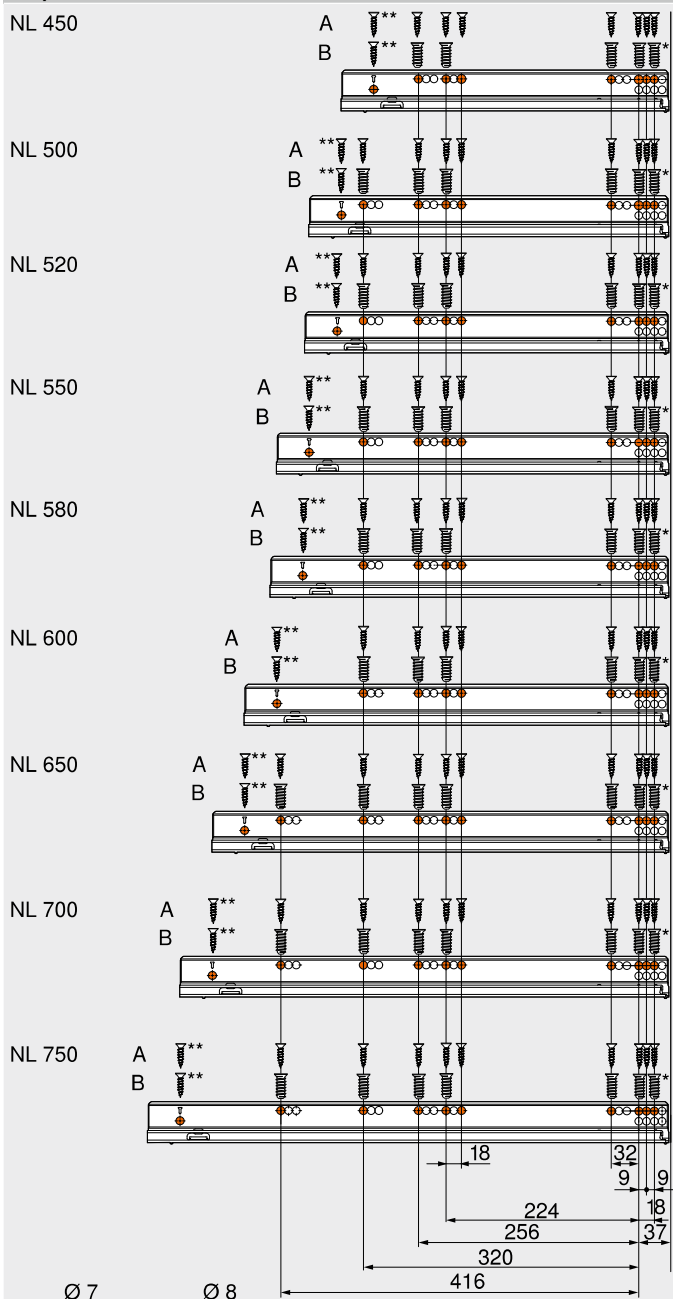

NL Номинальная длина
 A Саморез Ø 3.5 x 15 мм, № арт. 609.1500
 B Евровинт, № арт. 661.1450.HG
 * Можно заменить саморезом Ø 3.5 x 15 мм
 ** Для большей стабильности (опционально)