

Системы петель



- ▶ CLIP top BLUMOTION | CLIP top – петли
- ▶▶ Конструкция с алюминиевой рамкой

Петля 95° для алюминиевых рамок

Веб-код

DQDMBY

CLIP top для 973A



- Петля для **узких алюминиевых рамок**
- **CLIP top** для 973A с пружиной
- **CLIP top** с пружиной или без пружины
- Угол открывания 95°
- Регулировка фасада в трех плоскостях
- Удобная регулировка по глубине с помощью механизма шнек
- Дверь устанавливается и снимается с корпуса без инструмента
- Винты для крепления в комплекте

CLIP top



Информация для заказа

Накладная конструкция

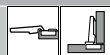

Чашка петли		На саморезы		
Петля	Пружина	Цвет	№ арт.	
CLIP top для 973A	●	NI	71T950AB	
CLIP top	●	NI ONS	71T950A	
CLIP top	○	NI	70T950A.TL	
●	С пружиной	NI	Никелиров.	
○	Без пружины	ONS	Черный оникс	

Полунакладная конструкция

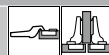

Чашка петли		На саморезы		
Петля	Пружина	Цвет	№ арт.	
CLIP top для 973A	●	NI	71T960AB	
CLIP top	●	NI	71T960A	
●	С пружиной	NI	Никелиров.	

Вкладная конструкция

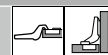

Чашка петли		На саморезы		
Петля	Пружина	Цвет	№ арт.	
CLIP top	●	NI	71T970A	
●	С пружиной	NI	Никелиров.	

Принадлежности

<input type="checkbox"/>	BLUMOTION 973A		
Исполнение		№ арт.	
На плечо петли		973A0500.01	

Принадлежности

<input type="checkbox"/>	BLUMOTION 973A		
Исполнение		№ арт.	
На плечо петли		973A0600	

Принадлежности

<input type="checkbox"/>	Заглушка на плечо петли						
С без логотипа		Надпись		Цвет		№ арт.	
Без логотипа		–		NI ONS		70.1663	
Штампов.		Blum		NI		70.1663.BP	

Принадлежности – общие

<input type="checkbox"/>	TIP-ON для дверей		
Исполнение		№ арт.	
Короткий		○ 956.1004	
Длинный		○ 956A1004	
Длинный		● 956A1006	
●	С пружиной	○	Без пружины

Петля 95° для алюминиевых рамок

Веб-код
DQDMBY

Проектирование

Размеры петли и расчет зазоров при заводской настройке (подъем ответной планки = 0 мм)

Вхождение двери при полном открывании

Накладная конструкция

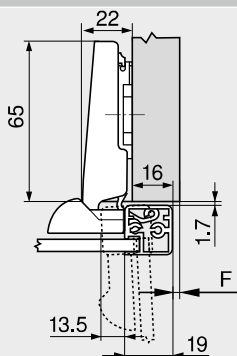
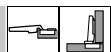

F Зазор

Полунакладная конструкция

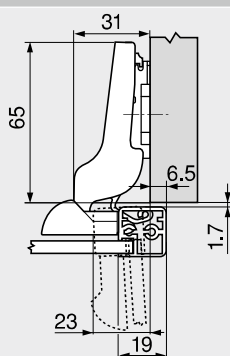
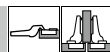

Вкладная конструкция

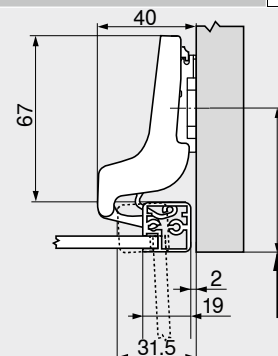

Расстояние (от края) до места крепления ответной планки увеличивается на толщину рамки +1.7 мм

Минимальный зазор F для фасадов с алюминиевой рамкой (R = 1 мм) при заводской настройке

Ширина рамки RB (мм)	Толщина RS (мм)											
	18	19	20	21	22	24	25	26	27	28	30	32
19	0.2	0.3	0.4	0.6	0.7	1.2	Δ	Δ	Δ	Δ	Δ	Δ
20	0.2	0.3	0.4	0.5	0.7	1.1	Δ	Δ	Δ	Δ	Δ	Δ
21	0.2	0.3	0.4	0.5	0.7	1.0	Δ	Δ	Δ	Δ	Δ	Δ
22	0.2	0.3	0.4	0.5	0.7	1.1	Δ	Δ	Δ	Δ	Δ	Δ
Дополнительно при регулировке по ширине +2 мм												
	+0.1	+0.2	+0.3	+0.3	+0.3	+0.4						

Δ Рекомендуется пробная установка

Регулировка

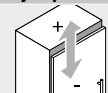

Макс. ±3.0 мм
См. ответные планки

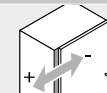

±2.0 мм

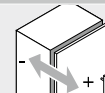

+3.0 мм
-2.0 мм

Монтаж на саморезы

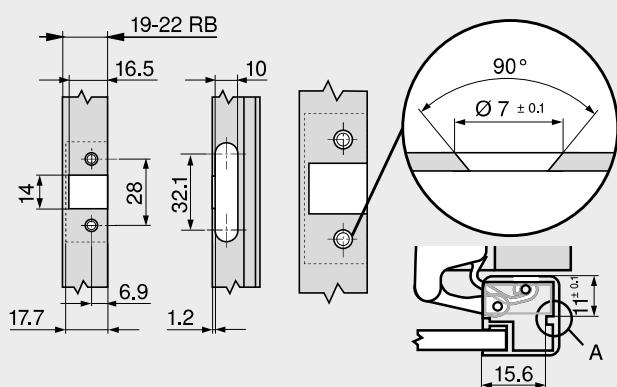

RB Ширина рамки

A Чашка петли должна иметь опору в выемке на рамке

Дополнительная информация

Обзор – CLIP top BLUMOTION CLIP top – петли	75	Обзор – TIP-ON для дверей	185
Ответные планки	156	Обзор – приспособления	561
Принадлежности – заглушка на плечо петли	164	Доп. техническая информация	662
Принадлежности – общие	166		
Обзор – BLUMOTION для дверей	171		

Монтаж, демонтаж и регулировка

Короткая ссылка
www.blum.com/a210

