

Системы петель



- ▶ CLIP top BLUMOTION | CLIP top – петли
- ▶▶ Угловой шкаф

Петля для угловых шкафов со складными дверями

Веб-код
DQDQJY



- Специальная петля для угловых шкафов со складными дверями
- Для дверей толщиной 15–23 мм, заводская настройка выполнена под толщину двери 19 мм
- Применяется с петлей 155° или 170°
- **CLIP top** с пружиной
- Угол открывания 60°
- Регулировка фасада в трех плоскостях
- Удобная регулировка зазоров и фасада по глубине с помощью механизма шнек
- Дверь устанавливается и снимается с корпуса без инструмента

Применение

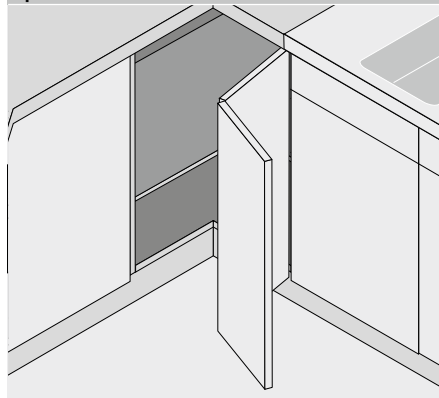

Информация для заказа

Базовая конструкция

Чашка петли		На саморезы	
Петля	Пружина	Цвет	№ арт.
CLIP top	●	NI	79T8500
●	С пружиной	NI	Никелиров.

Чашка петли		Под пресс	
Петля	Пружина	Цвет	№ арт.
CLIP top	●	NI	79T8530

Принадлежности

Исполнение		№ арт.
Врезной	<input checked="" type="checkbox"/>	970.1002

Заглушка на плечо петли			
С без логотипа	Надпись	Цвет	№ арт.
Без логотипа	–	NI	70.1503
Штампов.	Blum	NI	70.1503.BP

Требуется дополнительно

Петля CLIP top 155°	86
Петля CLIP top 170°	90

Принадлежности – общие

Саморез			
Ø мм	Длина (мм)	№ арт.	
3.5	15	609.1500	
3.5	17	609.1700	

Матрица			
Цвет	Материал	№ арт.	
Оранжевый	Пластмасса	MZM.0040	

Петля для угловых шкафов со складными дверями

Веб-код
DQDQJY

Проектирование

Размеры петли и расчет зазоров при заводской настройке

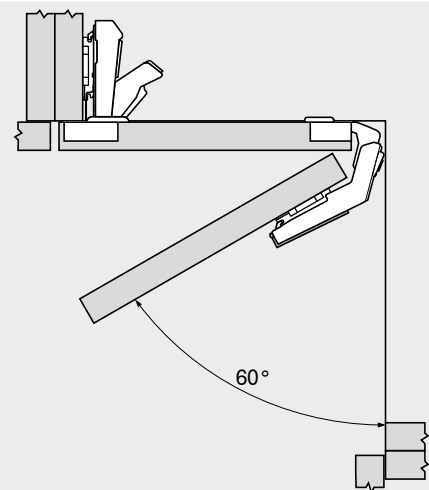
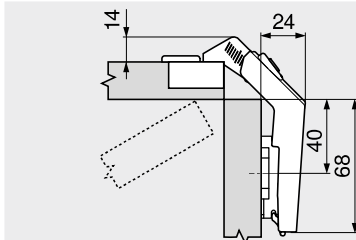
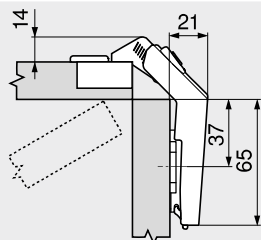

Чертеж действителен при толщине фасада 19 мм и использовании ответной планки с подъемом 0 мм

Чертеж действителен при толщине фасада 19 мм и использовании ответной планки с подъемом 3 мм

Чашка петли для складных дверей устанавливается на тот же фасад, что и чашка петли 170° и 155°

Регулировка

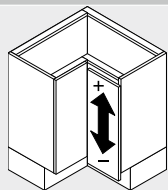

Регулировка по высоте
Макс. ±3.0 мм
См. ответные планки

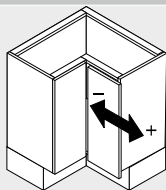

Регулировка по ширине
+3.0 мм
-2.0 мм

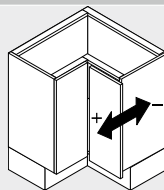

Регулировка по глубине
±2.0 мм

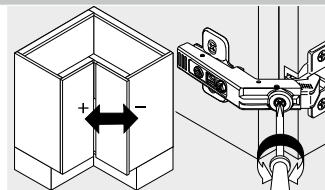

Регулировка зазора
+7.2 мм
-4.2 мм

Монтаж на саморезы

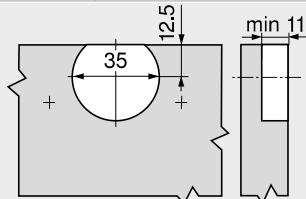

Монтаж под пресс

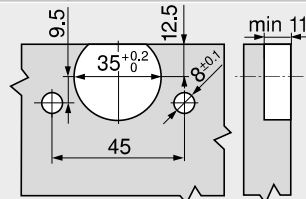

Размеры чашки

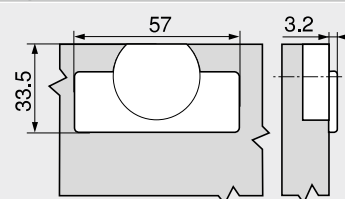

Дополнительная информация

Обзор – CLIP top BLUMOTION CLIP top – петли	75
Ответные планки	156
Принадлежности – заглушка на плечо петли	164
Принадлежности – общие	166
Обзор – BLUMOTION для дверей	171

Обзор – приспособления	561
Доп. техническая информация	662

Монтаж, демонтаж и регулировка

Короткая ссылка
www.blum.com/a210

